

Số: 01.../TM.BeMed

Vĩnh Long, ngày 22 tháng 06 năm 2023

## THƯ MỜI CHÀO GIÁ

Về việc: Thi công và lắp đặt hệ thống xử lý nước thải

### **Kính gửi: Các nhà thầu**

Công ty Cổ phần Thiết bị Y tế Benovas kính mời các Nhà thầu tham gia chào giá gói thầu “**Thi công, lắp đặt hệ thống xử lý nước thải**”, thông tin cụ thể như sau:

#### **1. Quy chuẩn kỹ thuật yêu cầu đối với hệ thống:**

- Công suất hệ thống khoảng: 30m<sup>3</sup> ngày/đêm
- Quy chuẩn QCVN 40:2011/Bộ TNMT – Quy chuẩn kỹ thuật Quốc gia về nước thải công nghiệp.

#### **2. Tiêu chí kỹ thuật cơ bản của hệ thống:**

Đầu ra của hệ thống xử lý nước thải phải đạt tất cả các thông số của Quy chuẩn kỹ thuật môi trường đối với nước thải công nghiệp (QCVN 40:2011/BTNMT, cột A).

#### **3. Các yêu cầu đối với Nhà thầu:**

Có đủ năng lực và kinh nghiệm thi công lắp đặt và vận hành hệ thống xử lý nước thải công suất tương đương trở lên.

#### **4. Yêu cầu hồ sơ chào giá:**

- Bảng chào giá chi tiết các hạng mục (trong đó phải bao gồm đơn giá trước và sau VAT; tổng thời gian thi công).
- Thuyết minh biện pháp thi công và các hướng dẫn kỹ thuật kèm theo.
- Bản vẽ thiết kế chi tiết hệ thống xử lý nước thải.
- Hồ sơ năng lực của Công ty: Bao gồm profile Công ty, chứng chỉ năng lực hoạt động hành nghề của Công ty và cá nhân tham gia thực hiện gói thầu, các hợp đồng tương tự trong 3 năm gần nhất.

#### **5. Thông tin liên hệ làm việc:**

- Báo giá của nhà thầu phải đóng dấu, niêm phong và gửi trước **16 giờ 00 phút, ngày 07 tháng 07 năm 2023**.
- Bên ngoài túi ghi rõ: “**Hồ sơ chào giá cạnh tranh, Thi công và lắp đặt hệ thống xử lý nước thải**”.

+ Người nhận: Nguyễn Thị Quỳnh Anh

+ Địa chỉ: 150 đường 14/9, Phường 5, Tp. Vĩnh Long, Tỉnh Vĩnh Long.

+ Điện thoại: 0347 909 293

Công ty Cổ phần Thiết bị Y tế Benovas trân trọng cảm ơn và mong muốn được hợp tác với các Nhà thầu.

Trân trọng!



TỔNG GIÁM ĐỐC

Trương Hải Bằng

CHỦ ĐẦU TƯ

CÔNG TY CP THIẾT BỊ Y TẾ BENOVAS

GHI CHÚ CHUNG:

- KHÔNG ĐƯỢC ĐO KÍCH THƯỚC TRÊN BẢN VẼ KHI THI CÔNG.
- CÁC KÍCH THƯỚC PHẢI ĐƯỢC KIỂM TRA THỰC TẾ NGOÀI CÔNG TRƯỜNG.
- TRONG QUÁ TRÌNH THI CÔNG. NẾU PHÁT HIỆN CÓ SỰ SAI LỆCH THÌ PHẢI BÁO ĐƠN VI TƯ VẤN BIẾT ĐỂ PHỐI HỢP XỬ LÝ.

T.T No	NGÀY LẬP/HIỆU CHỈNH SET-UP DATE / REVISION DATE
A	03-2022
B	
C	
D	

MỤC ĐÍCH PHÁT HÀNH ISSUED FOR	
THIẾT KẾ CƠ SỞ	<input type="checkbox"/> SCHEMATIC DESIGN
TRÌNH DUYỆT	<input type="checkbox"/> APPROVAL
T.K BVTG	<input checked="" type="checkbox"/> CONSTRUCTION
HIỆU CHỈNH	<input type="checkbox"/> REVISION



CÔNG TY CỔ PHẦN DỊCH VỤ  
CÔNG NGHIỆP ĐỒNG NAI

B33 - KHU PHỐ 13 - HỒ NAI - BIÊN HÒA - ĐỒNG NAI  
Tel: 02513. 888 745 - Email: dichvudongnai@gmail.com

GIÁM ĐỐC  
DIRECTOR

LÊ ĐỨC NGỌC

CHỦ NHIỆM THIẾT KẾ  
CHIEF OF DESIGN

KTS. NGUYỄN NGỌC TUẤN

QLKT  
CHECKED BY

KS. NGUYỄN TIẾN NGHĨA

CHỦ TRÌ THIẾT KẾ - THIẾT KẾ  
DESIGN

KS. NGUYỄN HỒNG TÂM

CÔNG TRÌNH - PROJECT  
NHÀ MÁY SẢN XUẤT THIẾT BỊ  
Y TẾ BENOVAS

ĐỊA ĐIỂM (SITE):  
ẤP THANH MỸ 1, XÃ THANH ĐỨC, TỈNH VĨNH LONG

HẠNG MỤC - ITEM  
KHU PHỤ TRỢ

TÊN BẢN VẼ- DRAWING TITLE  
CHI TIẾT BE XLNT

TỶ LỆ SCALE	KÝ HIỆU BẢN VẼ	TỔNG SỐ BẢN VẼ DWG.TOTAL
1/200	KC-M-PT-01	

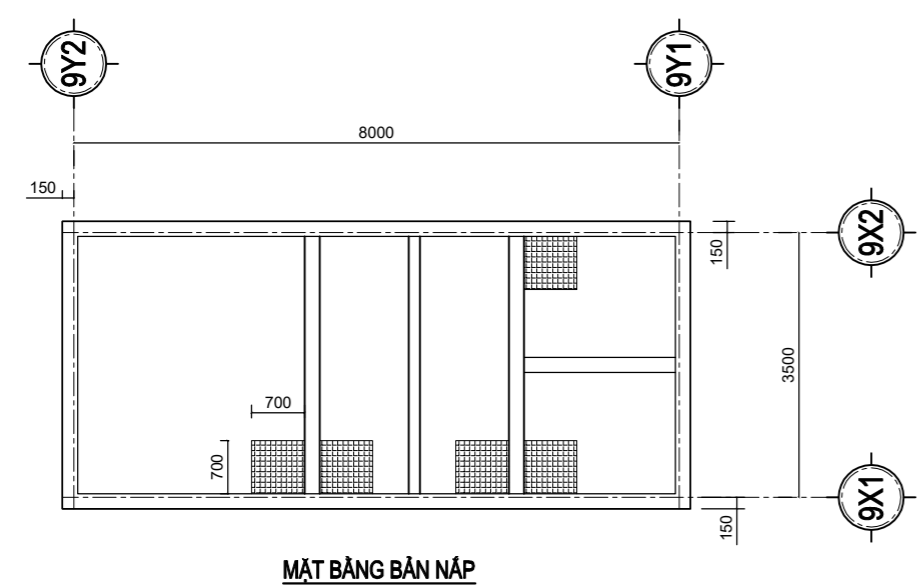

MẶT BẰNG BẢN NÁP

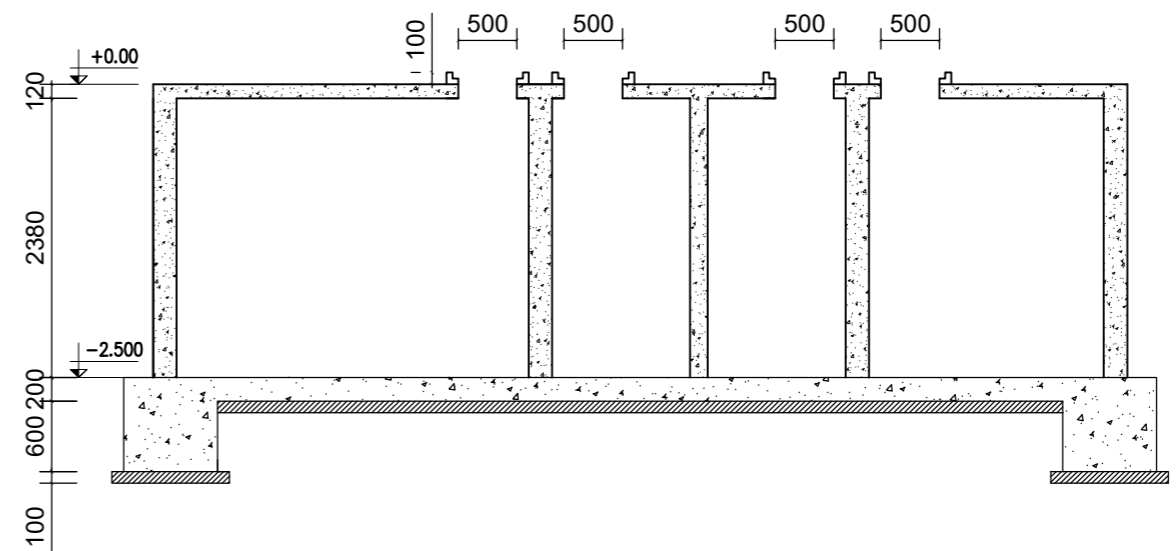

MẶT CẮT 1-1

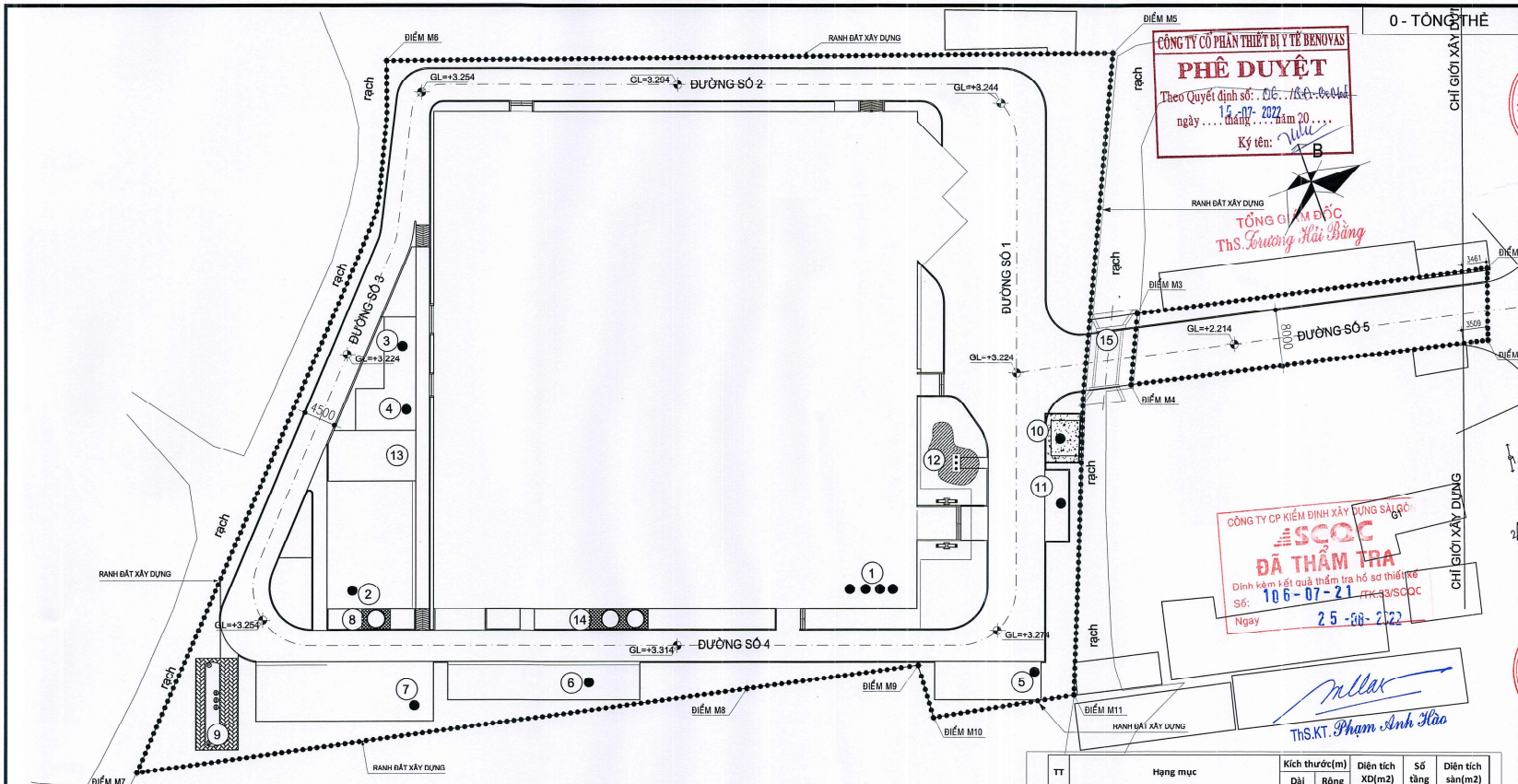

**MẶT BẰNG TỔNG THỂ TRỆT**  
TL : 1/300

**KÝ HIỆU :**

- : SỐ TẦNG CÔNG TRÌNH
- ▨ : CÔNG TRÌNH MÀU BTCT
- ▨ : CÔNG TRÌNH MÀU TÓN
- ▨ : ĐẤT CÂY XANH TRỒNG CỎ
- ▨ : HỒ NƯỚC
- : RANH ĐẤT NHÀ MÁY
- ④ : SỐ HIỆU HÀNG MỤC
- ▭ : RANH HÀNG RÁO
- ▲ : ĐIỂM M
- △ : ĐIỂM TOA ĐỘ CỜ RANH

**BẢNG TỌA ĐỘ RANH ĐẤT**

TT	ĐIỂM MỐC	TOA ĐỘ		CHIỀU DÀI
		X(m)	Y(m)	
1	M1	1.133.675.769	554.270.607	10.06
2	M2	1.133.685.276	554.273.903	49.60
3	M3	1.133.685.872	554.225.446	10.00
4	M4	1.133.686.794	554.221.252	50.57
5	M1	1.133.675.769	554.270.607	
6	M5	1.133.731.559	554.234.061	102.17
7	M6	1.133.765.229	554.138.217	106.27
8	M7	1.133.682.777	554.071.170	86.66
9	M8	1.133.664.730	554.155.929	24.31
10	M9	1.133.659.684	554.179.709	7.74
11	M10	1.133.651.961	554.179.244	3.70
12	M11	1.133.648.271	554.178.982	100.20
13	M5	1.133.731.559	554.234.061	

**SỞ XÂY DỰNG TỈNH VINH LÔNG**  
**THẨM ĐỊNH**  
Theo văn bản số: 1695./SXĐ-CLXD  
Ngày: 04 tháng 08 năm 2022  
Ký tên: *Đỗ Thị Ngọc*

**BẢNG CÂN BẰNG ĐẤT ĐAI**

TT	Hạng mục	Diện tích (m <sup>2</sup> )	Mật độ xây dựng (%)
1	ĐẤT XÂY DỰNG CÔNG TRÌNH	5.593.46	51.94%
2	ĐƯỜNG NỘI BỘ, SÂN BÀI	2841.34	26.39%
3	ĐẤT CÂY XANH, THẨM CỎ	2333.8	21.67%
<b>TỔNG DIỆN TÍCH ĐẤT</b>		<b>10768.6</b>	<b>100.00%</b>
<b>HỆ SỐ SỬ DỤNG ĐẤT</b>			<b>0.99</b>

TT	Hạng mục	Kích thước(m)		Số tầng	Diện tích XD(m <sup>2</sup> )
		Dài	Rộng		
1	XƯƠNG SÀN XUẤT	68	70	4	4,835.26
Tầng 1					
Tầng KT1					
Tầng 2					
Tầng KT2					
2	TRẠM HA THÉ+ TỦ PHÂN PHỐI ĐIỆN+CHILER	12	18	1	216.00
3	KHO CHỨA GA	4	10	1	40.00
4	KHU VỆ SINH+ GIẶT ỦI	8	5.9	1	47.20
5	NHÀ XE NHÂN VIÊN	15	5	1	75.00
6	NHÀ AN CÔNG NHÂN	27	5	1	135.00
7	KHU PHỤ TRỢ, KHO HÓA CHẤT, KHO RÁC	25	8	1	200.00
8	SÂN ĐẤT THÁP GIẢI NHỊT TRẠM HA THẾ	4	3		12.00
9	BỜM XỬ LÝ NƯỚC THẢI+ BÈ ĐỜ BỒN	13	6		78.00
10	NHÀ BẢO VỆ	5	4	1	20.00
11	NHÀ XE NHÂN VIÊN VĂN PHÒNG	2.5	10	1	25.00
12	CỘT CỜ	1.2	2.5		3.00
13	TRẠM BƠM PCCC, BỂ NƯỚC SINH HOẠT, BỂ PCCC	12.5	6.5		81.25
14	SÂN ĐẤT THÁP GIẢI NHỊT MÁY ÉP NHỰA	8.3	3		24.90
<b>TƯỜNG RÀO</b>					
<b>TỔNG DIỆN TÍCH XÂY DỰNG NHÀ</b>					
<b>TỔNG DIỆN TÍCH BÃI KỸ THUẬT</b>					
<b>TỔNG CỘNG</b>					

**0 - TỔNG THỂ**

CHỦ ĐẦU TƯ: **CÔNG TY CP THIẾT BỊ Y TẾ BENOVAS**

**PHÊ DUYỆT**  
Theo Quyết định số: 06.../KH...  
ngày 16-07-2022 năm 20...  
Ký tên: *Trần Văn Bình*

**TỔNG GIÁM ĐỐC**  
ThS. Trương Hải Bằng

**ĐÃ THẨM TRA**  
Định kèm kết quả thẩm tra hồ sơ thiết kế  
Số: 10 6 - 07 - 21  
Ngày: 25 - 08 - 2022

**THS.KT. Phạm Anh Khoa**

**GHI CHÚ CHUNG:**

- KHÔNG ĐƯỢC ĐO KÍCH THƯỚC TRÊN BẢN VẼ KHI THI CÔNG
- CÁC KÍCH THƯỚC PHẢI ĐƯỢC KIỂM TRA THỰC TẾ NGOÀI CÔNG TRƯỜNG.
- TRONG QUÁ TRÌNH THI CÔNG NẾU PHÁT HIỆN CÓ SỰ SAI LỆCH THÌ PHẢI BÁO ĐƠN VỊ TƯ VẤN BIẾT ĐỂ HỒI HỢP XỬ LÝ.

T.T	NGÀY LẬP/ HIỆU CHỈNH
No	SET-UP DATE / REVISION DATE
A	06-2022
B	
C	
D	

MỤC ĐÍCH PHÁT HÀNH ISSUED FOR

THIẾT KẾ CƠ SỞ  SCHEMATIC DESIGN

TRÌNH DUYỆT  APPROVAL

T.K.BVTC  CONSTRUCTION

HIỆU CHỈNH  REVISION

**DONIS**  
CÔNG TY CỔ PHẦN DỊCH VỤ CÔNG NGHIỆP ĐỒNG NAI

839 - KHU PHỐ T3 - HỒ NAI - BIÊN HÒA - ĐỒNG NAI  
Tel: 02513 888 745 - Email: dichvudongnai@gmail.com

**ĐỒNG NAI**

CHỦ NHIỆM THIẾT KẾ: *Nguyễn Tiên Nghĩa*

NGƯỜI KIỂM TRA THIẾT KẾ: *Nguyễn Tiên Nghĩa*

CHỦ TRÌ THIẾT KẾ - THIẾT KẾ: *Trần Văn Bình*

KTS. NGUYỄN NGỌC TUẤN

CÔNG TRÌNH - PROJECT: **NHÀ MÁY SẢN XUẤT THIẾT BỊ Y TẾ BENOVAS**

ĐỊA ĐIỂM (SITE): **ẤP THANH MỸ 1, XÃ THANH BỘC, TỈNH VINH LÔNG**

HÀNG MỤC - ITEM: **TỔNG THỂ**

TÊN BẢN VẼ - DRAWING TITLE: **MẶT BẰNG TỔNG THỂ TRỆT**

TỶ LỆ SCALE	KY HIỆU BẢN VẼ	TỔNG SỐ BẢN VẼ DWG.TOTAL
1/300	KT-004	09

**0 - TỔNG THỂ**

**CHỦ ĐẦU TƯ**  
**CÔNG TY CP THIẾT BỊ Y TẾ BENOVAS**  
 HỒ SƠ SỐ 501057104.C  
**CÔNG TY CỔ PHẦN THIẾT BỊ Y TẾ BENOVAS**  
 KH. VINH LƯƠNG GIÁM ĐỐC  
 PHS. Trương Hải Bằng

**CÔNG TY CỔ PHẦN THIẾT BỊ Y TẾ BENOVAS**  
**PHÊ DUYỆT**  
 Theo Quyết định số: 822 /SQD-QLXD  
 ngày ... tháng ... năm 20...  
 Ký tên: *[Signature]*

**TỔNG GIÁM ĐỐC**  
 PHS. Trương Hải Bằng

**GHI CHÚ CHUNG:**  
 - KHÔNG ĐƯỢC ĐO KÍCH THƯỚC TRÊN BẢN VẼ KHI THI CÔNG.  
 - CÁC KÍCH THƯỚC PHẢI ĐƯỢC KIỂM TRA THỰC TẾ NGOÀI CÔNG TRƯỜNG.  
 - TRONG QUÁ TRÌNH THI CÔNG NẾU PHÁT HIỆN CÓ SỰ SAI LỆCH THÌ PHẢI BẢO ĐẢM VỊ TỰ VẤN BIẾT ĐÉPHỒI HỢP XỬ LÝ.

T.T No	NGÀY LẬP PHẪU CHỈNH SET-UP DATE / REVISION DATE
A	06-2022
B	
C	
D	

**MỤC ĐÍCH PHÁT HÀNH**  
ISSUED FOR

T.K. XPXD	<input type="checkbox"/> CONCEPT DESIGN
TRÌNH DUYỆT	<input type="checkbox"/> APPROVAL
T.K. BVTC	<input checked="" type="checkbox"/> CONSTRUCTION
HIỆU CHỈNH	<input type="checkbox"/> REVISION

**DONIS**  
 CÔNG TY CỔ PHẦN DỊCH VỤ CÔNG NGHIỆP ĐỒNG NAI  
 B33 - KHU PHỐ 13 - HỒ NAI - BIÊN HÒA - ĐỒNG NAI  
 Tel: 0253.888.749 Email: donisvn@gmail.com  
 GIÁM ĐỐC (CHỨC VỤ CÔNG NGHIỆP) ĐỒNG NAI  
 KH. VINH LƯƠNG

**LÊ ĐỨC NGỌC**  
 CHỦ NHIỆM THIẾT KẾ  
 chief of design

**KS. NGUYỄN TIẾN NGHĨA**  
 NGƯỜI KIỂM TRA THIẾT KẾ  
 CHECKED BY

**KS. TIẾN HỮU PHẠM ĐĂNG KHOA**  
 CÔNG TRÌNH - PROJECT  
 NHÀ MÁY SẢN XUẤT THIẾT BỊ Y TẾ BENOVAS

ĐUA ĐIỂM: AP THANH MỸ 1, XÃ THANH ĐỨC, THỊNH VĨNH LƯƠNG

**0 - TỔNG THỂ**

**TÊN BẢN VẼ - DRAWING TITLE**  
**MẶT BẰNG BỐ TRÍ CÁP ĐIỆN,  
 THÔNG TIN LIÊN LẠC TỔNG THỂ**

1/500	KY HIỆU BẢN VẼ	TỔNG SỐ BẢN VẼ UNG. TOTAL
	0-015	44

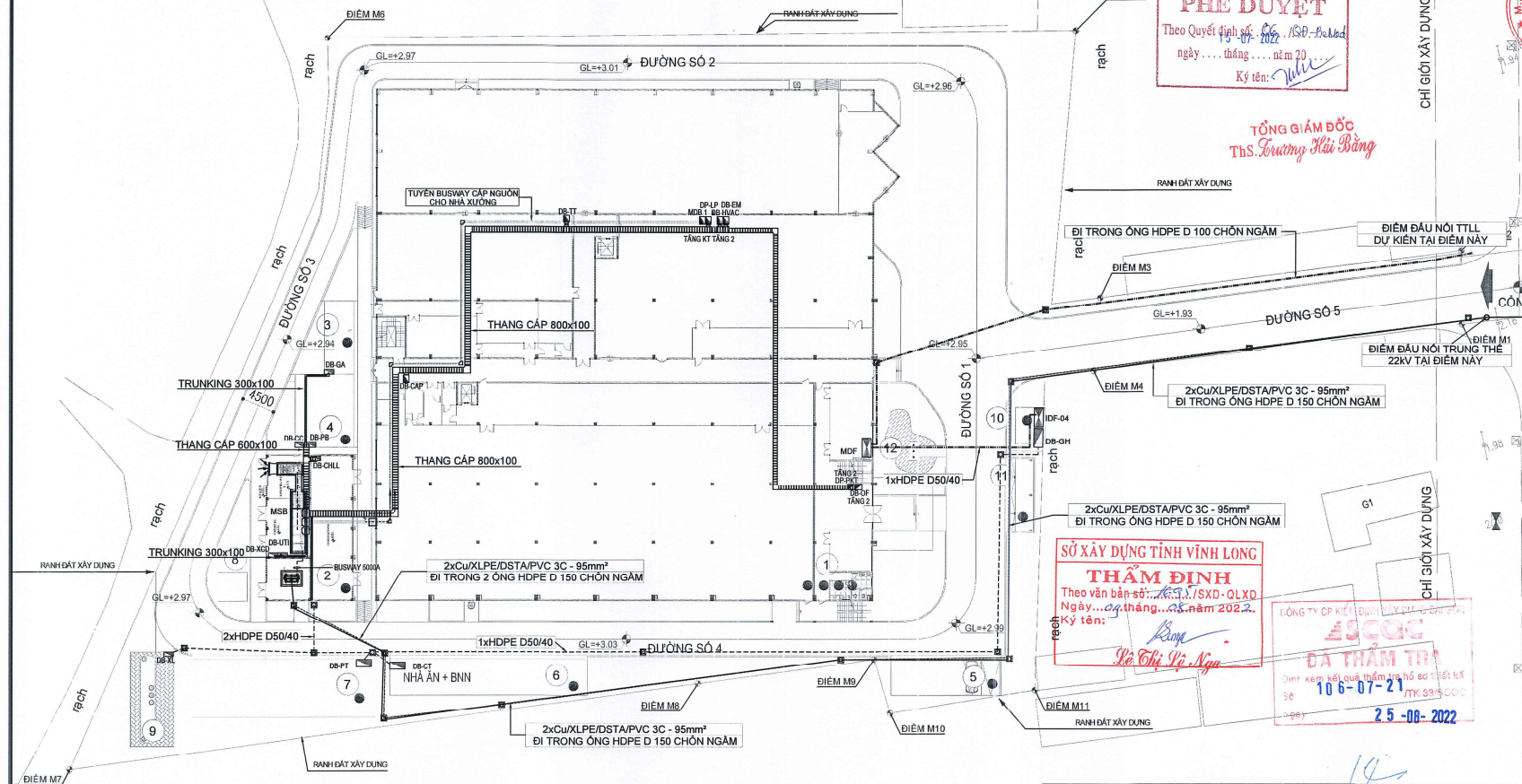

**SỞ XÂY DỰNG TỈNH VINH LƯƠNG**  
**THẨM ĐỊNH**  
 Theo văn bản số: 2671/SXD-QLXD  
 Ngày... tháng... năm 2022.  
 Ký tên: *[Signature]*

**CÔNG TY CP KIỂM TRA VÀ TƯ VẤN**  
**ĐÃ THẨM TRA**  
 Đơn kèm với quá trình thi công hồ sơ thiết kế số 106-07-21/TK.395/SCC  
 2.5-08-2022

**MẶT BẰNG BỐ TRÍ CÁP ĐIỆN, THÔNG TIN LIÊN LẠC TỔNG THỂ**

TL: 1/300

KÝ HIỆU	DIỄN GIẢI
	BƯỜNG DÂY CÁP TRUNG THỂ 22KV ÔNG HDPE D150 (2XCu/XLPE/PVC-3C-70mm <sup>2</sup> )
	BƯỜNG DÂY CÁP HẠ THỂ 380V ÔNG HDPE D50 (CÁP ĐIỆN ĐIÊN CÁC TẦNG)
	BƯỜNG DÂY CÁP THÔNG TIN ÔNG HDPE D50 (CÁP ĐIỆN NHỎ)
	HỒ GA ĐIỆN DB00H1000/2000
	TỦ PHÂN PHỐI ĐIỆN NHẬP MDF
	TỦ PHÂN PHỐI ĐIỆN DB

BẢNG THÔNG KÊ HẠNG MỤC CÔNG TRÌNH						
STT	HẠNG MỤC	KÍCH THƯỚC (m)		DIỆN TÍCH XÂY DỰNG (m <sup>2</sup> )	SỐ TẦNG	DIỆN TÍCH SÀN (m <sup>2</sup> )
		DÀI	RỘNG			
1	XUỐNG SẢN XUẤT	68	70	4760	4	16080
	1. Tầng 1					
	Nhà Văn Phòng					
	Xưởng sản xuất + Kho					
2	2. Tầng kỹ thuật	30	00	1800		
	Khu kỹ thuật					
	3. Tầng 2					
	Nhà Văn Phòng					
3	4. Tầng 3					
	Xưởng sản xuất + Kho					
	5. Tầng 3					
	Nhà Văn Phòng					
4	Kho thành phẩm + Khu kỹ thuật					
	6	68	70	4760		
	Nhà Văn Phòng					
	Khu thành phẩm + Khu kỹ thuật					
5	7	12	20	240	1	240
	Trạm Hạ Thế - Tủ phân phối điện - Chiller - Kí niệm + Tháp Giải Nhiệt					
	8	6	10	60	1	60
	Kho chứa Ga					
6	9	5	10	50	1	50
	Khu WC + Giặt Ủi					
	10	15	5	75	1	75
	Nhà Xe NV VP					
7	11	25	5	125	1	125
	Nhà ăn công nhân					
	12	15	8	120	1	120
	Khu Phụ Trợ Ép Nhựa					
8	13	10	8	80	1	80
	Khu Hoa Cắm, Mọt + Nhà Chứa Hoa					
	14	11	8	88	1	88
	Bà Xứ Lý Nước Thái + Nhà Điều Hành Xứ Lý Nước Thái					
9	15	2.5	4	10	1	10
	Nhà Bảo Vệ					
	16	2.5	10	25	1	25
	Nhà xe nhân viên					
10	17	2	3	-	-	-
	Cột Cờ					
	18	430m	-	-	-	-
	Tổng Chiều Dài Tường Rào					
<b>TỔNG DIỆN TÍCH</b>				<b>5663</b>		<b>18983</b>

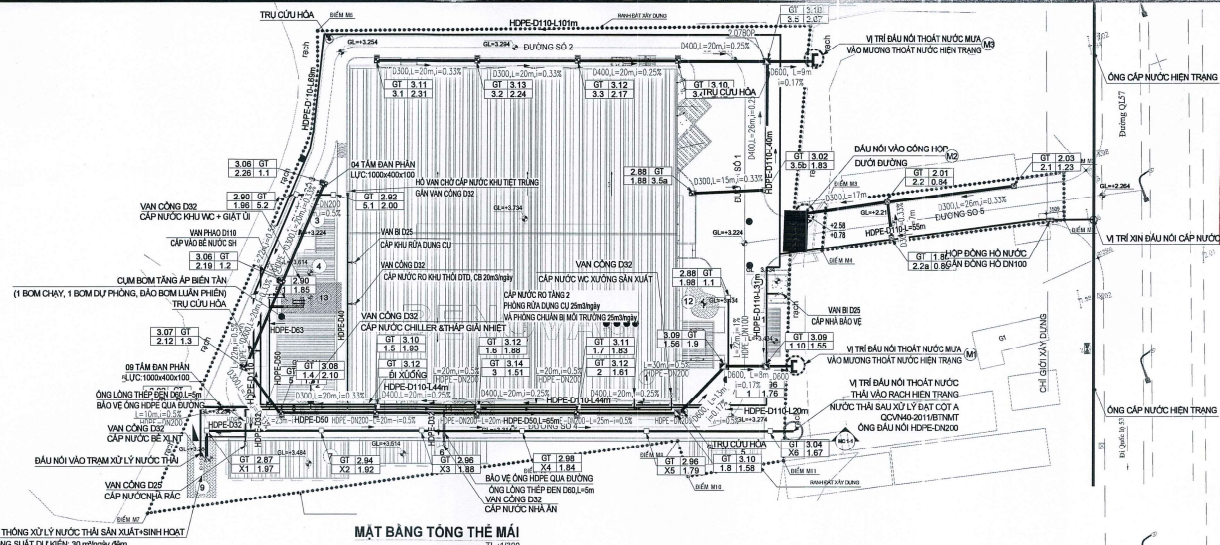

**MẶT BẰNG CẤP NƯỚC TỔNG THỂ**  
 TL: 1/500

**0 - TỔNG THỂ**

**CÔNG TY CỔ PHẦN THIẾT BỊ Y TẾ BENOVA'S**  
**PHÊ DUYỆT**  
 Theo Quyết định số: 159-07/2022/QĐ-UBND  
 ngày... tháng... năm 20...  
 Ký tên: *[Signature]*

**TỔNG GIÁM ĐỐC**  
 THS. Trương Hải Bình

**SỞ XÂY DỰNG TỈNH VĨNH LONG**  
**THẨM ĐỊNH**  
 Theo văn bản số: 1536/SXD-QLXD  
 Ngày... tháng... năm 20...  
 Ký tên: *[Signature]*  
 Lê Thị Lê Nga

CHỦ ĐẦU TƯ **BNV**

**CÔNG TY CP THIẾT BỊ Y TẾ BENOVA'S**

CÔNG TY CỔ PHẦN THIẾT BỊ Y TẾ BENOVA'S  
 159-07/2022/QĐ-UBND  
 THS. Trương Hải Bình

**GHI CHÚ CHUNG:**

- KHÔNG ĐƯỢC ĐO KÍCH THƯỚC TRÊN BẢN VẼ KHI THI CÔNG.
- CÁC NGUYÊN THỰC PHẢI ĐƯỢC THỰC HIỆN THEO NGUYÊN CÔNG TRÌNH.
- TRONG QUÁ TRÌNH THI CÔNG NẾU PHÁT HIỆN CÓ SỰ SAI LỆCH THÌ PHẢI BÁO ĐƠN VÀ TƯ VẤN BIẾT ĐỂ PHỐI HỢP XỬ LÝ.

T.T No	NGÀY LẬP/HIỆU CHỈNH SET-UP DATE / REVISION DATE
A	06-2022
B	
C	
D	

MỤC DÍCH PHÁT HÀNH  
ISSUED FOR

THIẾT KẾ CƠ SỞ	<input type="checkbox"/> SCHEMATIC DESIGN
TRÌNH DUYỆT	<input type="checkbox"/> APPROVAL
T.K BƯT/C	<input checked="" type="checkbox"/> CONSTRUCTION
HIỆU CHỈNH	<input type="checkbox"/> REVISION

**DONIS**  
(CÔNG NẠI TRUYỀN THÔNG & DỰ ÁN)

**CÔNG TY CỔ PHẦN DỊCH VỤ CÔNG NGHIỆP ĐỒNG NAI**

B38-KHU PHỐ 13-HỒ NAI - BIÊN HÒA - ĐỒNG NAI  
 Tel: 02513.888.745 - Email: dichvudongnai@gmail.com

ĐÃ THẨM TRA  
 Định kèm kết quả thẩm tra số 01/01.KK  
 Ngày 10-07-2021 TK.33/S.0003  
 Ngày 25-08-2022

LÊ ĐỨC NGỌC

CHỦ NHIỆM THIẾT KẾ  
CHIEF OF DESIGN

KS. NGUYỄN TIẾN NGHĨA

NGƯỜI KIỂM TRA THIẾT KẾ  
DESIGN

KS. NGUYỄN TIẾN NGHĨA

CHỦ TRÌ THIẾT KẾ - THIẾT KẾ  
DESIGN

KS. NGUYỄN THỊ PHƯƠNG NGHI

CÔNG TRÌNH - PROJECT  
**NHÀ MÁY SẢN XUẤT THIẾT BỊ Y TẾ BENOVA'S**

ĐỊA ĐIỂM (SITE):  
 ẤP THANH MỸ 1, XÃ THANH ĐỨC, TỈNH VĨNH LONG

HÀNG MỤC - ITEM  
**0-TỔNG THỂ**

TÊN BẢN VẼ- DRAWING TITLE  
**MẶT BẰNG COMBINE HỆ THỐNG CẤP THOÁT NƯỚC**

TY LỆ SCALE	KÝ HIỆU BẢN VẼ	TỔNG SỐ BẢN VẼ DWG/TOTAL
	0-0	3/3

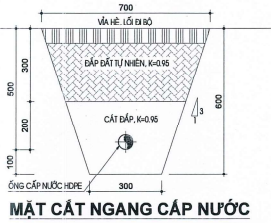

**MẶT CẮT NGANG CẤP NƯỚC**

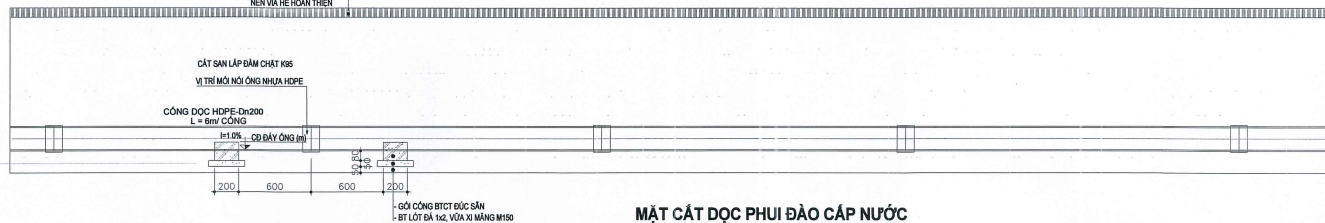

**MẶT CẮT DỌC PHỤ ĐÀO CẤP NƯỚC**

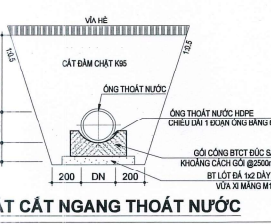

**MẶT CẮT NGANG THOÁT NƯỚC**

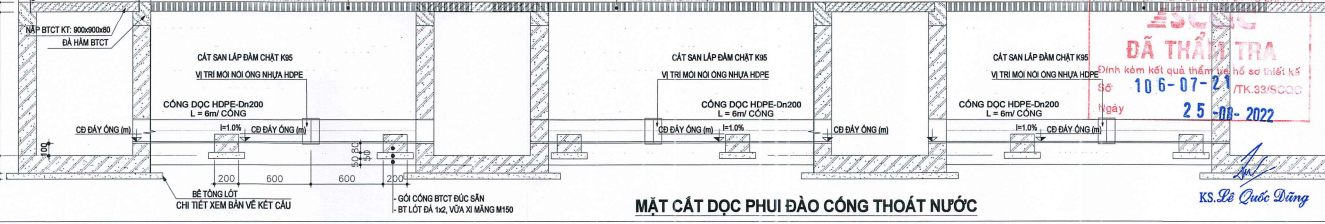

**MẶT CẮT DỌC PHỤ ĐÀO CÔNG THOÁT NƯỚC**

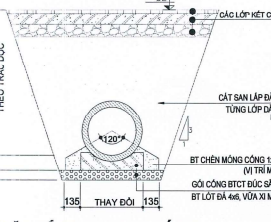

**MẶT CẮT NGANG THOÁT MƯA**

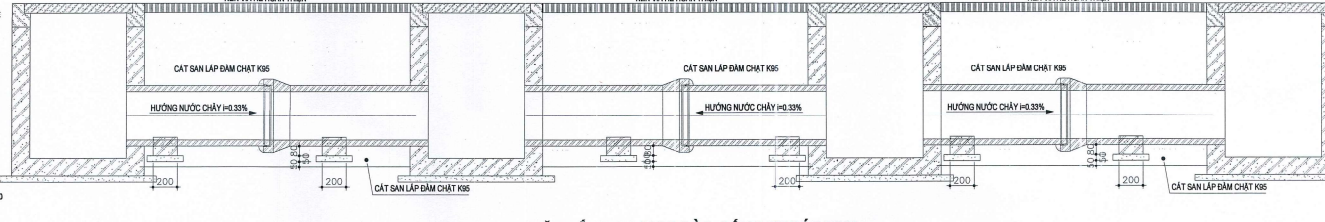

**MẶT CẮT DỌC PHỤ ĐÀO CÔNG THOÁT MƯA**

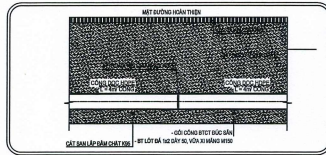

MẶT CẮT 2-2

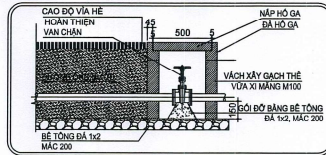

MẶT CẮT 1-1

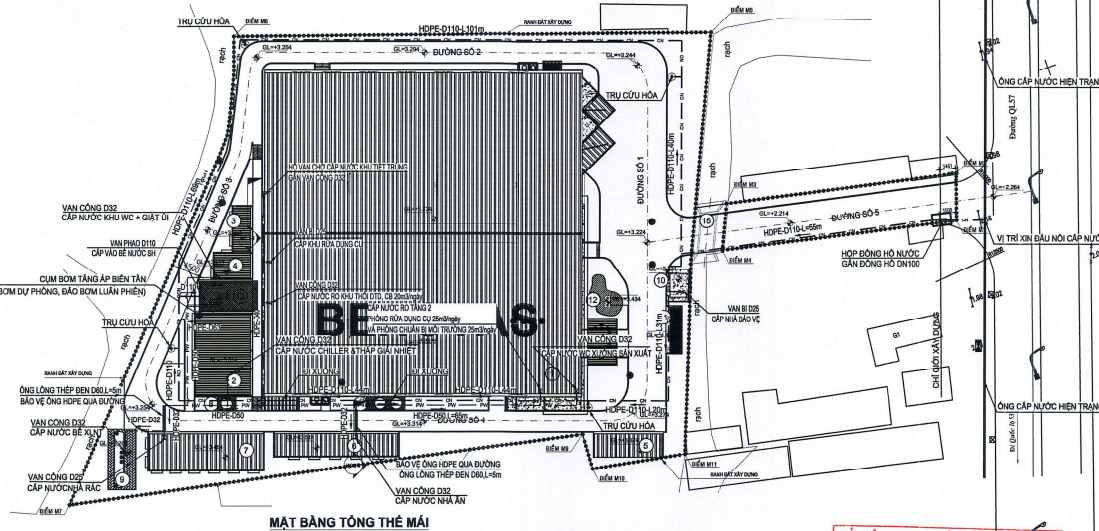

MẶT BẰNG TỔNG THỂ MÁI

MẶT BẰNG CẤP NƯỚC TỔNG THỂ

TL: 1/500

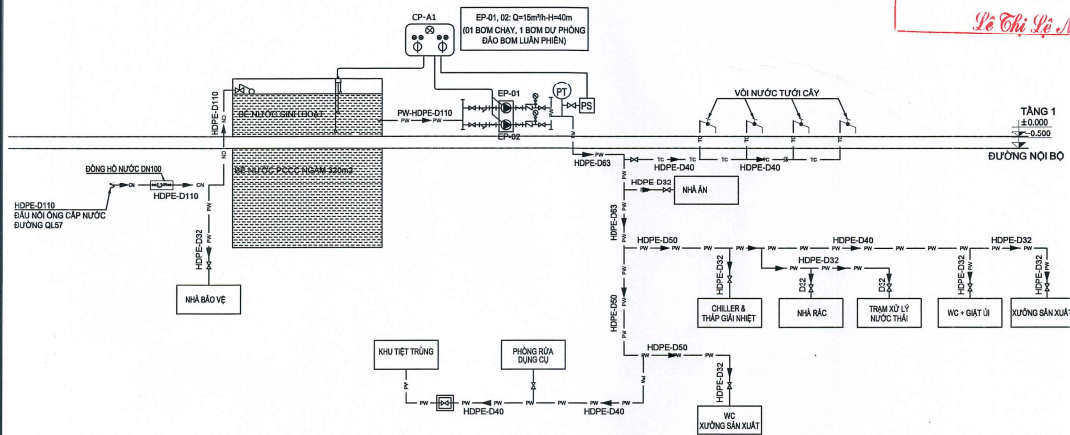

SƠ ĐỒ NGUYÊN LÝ HỆ THỐNG CẤP NƯỚC THỦY CỤC TỔNG THỂ

**CÔNG TY CỔ PHẦN THIẾT KẾ Y TẾ BENOVAS**  
**PHÊ DUYỆT**  
 Theo Quyết định số 77/ QĐ- Y/ QĐ- BSV/ QĐ  
 ngày ... tháng ... năm 20...  
 Ký tên: *[Signature]*

**GHI CHÚ:**  
**TỔNG GIÁM ĐỐC**  
*Ths. Lương Hải Bình*  
 - HẸ TỌA ĐỘ SỬ DỤNG LÀ HẸ TỌA ĐỘ QUỐC GIA VN-2000  
 - HẸ CAO ĐỘ TRÊN BẢN VẼ LÀ CAO ĐỘ QUỐC GIA (HẸ HỒN ĐÁU - HẸ PHÔNG)  
 - GL-2.000 : CAO ĐỘ LỀ ĐƯỜNG HOÀN THIÊN GẦN CÔNG TRÌNH

**KÝ HIỆU:**

- : SỐ TẦNG CÔNG TRÌNH
- : CÔNG TRÌNH MÃI BTCT
- : CÔNG TRÌNH MÃI TÔN
- : ĐẤT CÂY XANH TRONG CỎ
- : HỒ NƯỚC
- : RANH ĐẤT NHÀ MÁY
- ④ : SỐ HIỆU HẠNG MỤC

KÝ HIỆU	DIỄN GIẢI
CN	CN-ĐƯỜNG ống cấp nước từ ĐỒNG HỒ NƯỚC
PW	PW-ĐƯỜNG ống cấp nước từ CUM BƠM BIẾN TẦN CẤP ĐẾN VỊ TRÍ SỬ DỤNG
TC	TC-ĐƯỜNG ống cấp nước TỰỚI CÂY
	○ : ống lồng thép bên trong đường bảo vệ ống cấp nước HDPE
○	TRỤ CỘT HỒA
○	VAN CÔNG CẤP NƯỚC
○	BƠM CẤP NƯỚC
○	VAN PHẠO (DÙNG LOẠI PHẠO GỖ THỦY LỰC)
PS	CÔNG TÁC ÁP SUẤT

**SỞ XÂY DỰNG TỈNH VINH LÔNG**  
**THẨM ĐỊNH**  
 Theo văn bản số: ...../SXĐ-QLXD  
 Ngày: ..... tháng ..... năm 202...  
 Ký tên: *Lê Thị Lệ Nga*

**0 - TỔNG THỂ**

CHỦ ĐẦU TƯ: *[Signature]*  
 CÔNG TY CP THIẾT BỊ Y TẾ BENOVAS

**GIÁM ĐỐC**  
**TỔNG GIÁM ĐỐC**  
*Ths. Lương Hải Bình*

**GHI CHÚ CHUNG:**  
 - KHÔNG ĐƯỢC ĐO KÍCH THƯỚC TRÊN BẢN VẼ KHI THI CÔNG.  
 - CÁC KÍCH THƯỚC PHẢI ĐƯỢC KIỂM TRA THỰC TẾ NGOÀI CÔNG TRƯỜNG.  
 - TRONG QUÁ TRÌNH THI CÔNG, NẾU PHÁT HIỆN CÓ SỰ SAI LỆCH THÌ PHẢI BÁO ĐƠN VỊ TƯ VẤN BIẾT ĐỂ PHỐI HỢP XỬ LÝ.

T.T No	NGÀY LẬP/HIỆU CHỈNH
A	06-2022
B	
C	
D	

MỤC ĐÍCH PHÁT HÀNH  
 THIẾT KẾ CỤ SƠ  SCHEMATIC DESIGN  
 TRINH DUYỆT  APPROVAL  
 T.K. BVCT  CONSTRUCTION  
 HIỆU CHỈNH  REVISION

**DONIS**  
 CÔNG TY CỔ PHẦN DỊCH VỤ  
 CÔNG NGHIỆP ĐỒNG NAI  
 833 - KHU PHỐ T3 - HỒ NAI - BIÊN HÒA - ĐỒNG NAI  
 Tel: 0253. 886.745 - Email: hdn@dongnai.com

**ĐÃ THẨM TRA**  
 Định kỳ kiểm tra quá thẩm tra hồ sơ thiết kế số 106-07-21/TK.33/SO.00  
 Ngày: 25-08-2022

STT	HẠNG MỤC	KÍCH THƯỚC (m)	DIỆN TÍCH XÂY DỰNG (m <sup>2</sup> )	SỐ TẦNG	DIỆN TÍCH SÀN (m <sup>2</sup> )
1	XƯỜNG SÀN XUẤT	68 70	4760	4	16980
	Nhà Văn Phòng	68 70	4760		
	Xường sản xuất + Kho				
2	Tầng kỹ thuật	30 60	1800		
	Nhà Văn Phòng	68 70	4760		
	Xường Sản Xuất + Kho				
3	Tầng 3	68 70	4760		
	Nhà Văn Phòng	68 70	4760		
	Nhà Sản Xuất + Khu kỹ thuật				
4	Trạm Hig. Thả - Tủ phân phối điện - Chiller - Kòi nân + Tháp Giải Nhiệt	12 20	240	1	240
5	Kho chứa Ga	8 10	80	1	80
6	Khu WC + Giặt Ủi	5 10	50	1	50
7	Nhà Xe - NV UP	16 6	76	1	76
8	Nhà Bùn công nhân	25 5	125	1	125
9	Khu Phép Trồng Cây Non	15 8	120	1	120
10	Kho Hóa Chất, Nhựa + Nhà Chứa Rác	10 9	90	1	90
11	Bể Xử Lý nước: Nhai + nhà chứa Hầm Xử Lý nước Thải	11 8	88	1	88
12	Nhà Bảo Vệ	2,5 4	10	1	10
13	Nhà xe nhân viên	2,5 10	25	1	25
14	Cột Cờ	2 3	-	-	-
15	Tầng Chứa Đại Tuồng Rùa	430m			
	<b>TỔNG DIỆN TÍCH</b>		<b>5663</b>		<b>16983</b>

KS. NGUYỄN TIẾN NGHĨA  
 NGƯỜI KIỂM TRA THIẾT KẾ  
 CHECKED BY: *[Signature]*

KS. NGUYỄN TIẾN NGHĨA  
 CHỦ TRÌ THIẾT KẾ - THIẾT KẾ  
 DESIGN: *[Signature]*

KS. NGUYỄN THỊ PHƯƠNG NGHI  
 CÔNG TRÌNH - PROJECT  
**NHÀ MÁY SẢN XUẤT THIẾT BỊ Y TẾ BENOVAS**

ĐỊA ĐIỂM (SITE):  
 ẤP THANH MỸ 1, XÃ THANH ĐỨC, TỈNH VINH LÔNG

HẠNG MỤC - ITEM  
**0-TỔNG THỂ**  
 TÊN BẢN VẼ - DRAWING TITLE  
**MẶT BẰNG CẤP NƯỚC TỔNG THỂ**

TỶ LỆ SCALE	KÝ HIỆU BẢN VẼ DWG.	TỔNG SỐ BẢN VẼ DWG.TOTAL
1:500	040	37



**GHI CHÚ CHUNG:**  
 - KHÔNG ĐƯỢC ĐO KÍCH THƯỚC TRÊN BẢN VẼ KHI THI CÔNG.  
 - CÁC KÍCH THƯỚC PHẢI ĐƯỢC KIỂM TRA THỰC TẾ NGOÀI CÔNG TRƯỜNG.  
 - TRONG QUÁ TRÌNH THI CÔNG NẾU PHÁT HIỆN CÓ SỰ SA LỆCH THÌ PHẢI BÁO ĐƠN VI TỰ VẤN BIẾT ĐÉPHỒI HỢP XỬ LÝ.

T.T No	NGÀY LẬP/HỒ CHỈNH SET-UP DATE / REVISION DATE
A	06-2022
B	
C	
D	

MỤC ĐÍCH PHÁT HÀNH ISSUED FOR

THIẾT KẾ CƠ SỞ  SCHEMATIC DESIGN

TRÌNH DUYỆT  APPROVAL

T.K BVTCT  CONSTRUCTION

HIỆU CHỈNH  REVISION

**DONIS**  
 CÔNG TY CÔNG NGHIỆP ĐỒNG NAI

CÔNG TY CỔ PHẦN DỊCH VỤ CÔNG NGHIỆP ĐỒNG NAI

B38 - KHU PHỐ 15 - TỈNH NAI - BIÊN HÒA - ĐỒNG NAI  
 TEL: 02513-888.749 - Email: dichvu.dongnai@gmail.com

CHẤM ĐÓNG PHÂN CÔNG NGHIỆP ĐỒNG NAI

LE ĐỨC NGỌC

CHỦ NHIỆM THIẾT KẾ CHIEF OF DESIGN

KS. NGUYỄN TIẾN NGHĨA

NGƯỜI KIỂM TRA THIẾT KẾ CHECKED BY

KS. NGUYỄN TIẾN NGHĨA

CHỦ THIẾT KẾ - THIẾT KẾ DESIGN

KS. NGUYỄN THỊ PHƯƠNG NGHĨ

CÔNG TRÌNH - PROJECT

NHÀ MÁY SẢN XUẤT THIẾT BỊ Y TẾ BENOVAS

ĐỊA ĐIỂM (SITE): ẤP THANH MỸ 1, XÃ THANH ĐỨC, TỈNH VINH LONG

HẠNG MỤC - ITEM

TÊN BẢN VẼ - DRAWING TITLE

MẶT BẰNG THOÁT NƯỚC THẢI TỔNG THỂ

TỶ LỆ SCALE	KÝ HIỆU BẢN VẼ	TỔNG SỐ BẢN VẼ DWG/TOTAL
		37

**0 - TỔNG THỂ**

**CÔNG TY CỔ PHẦN THIẾT BỊ Y TẾ BENOVAS**  
**PHÊ DUYỆT**  
 Theo Quyết định số: 06/158/ĐN-ĐN ngày... tháng... năm 20...  
 Ký tên: *[Signature]*

**TỔNG GIÁM ĐỐC**  
*[Signature]*

**SỞ XÂY DỰNG TỈNH VINH LONG**  
**THẨM ĐỊNH**  
 Theo văn bản số: 463/SXD-QLXD Ngày... tháng... năm 2022...  
 Ký tên: *[Signature]*  
*[Signature]*

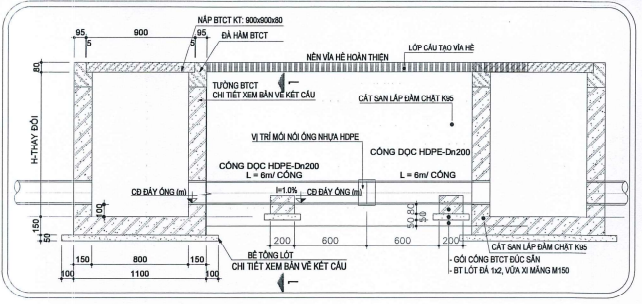

**MẶT CẮT 1-1**

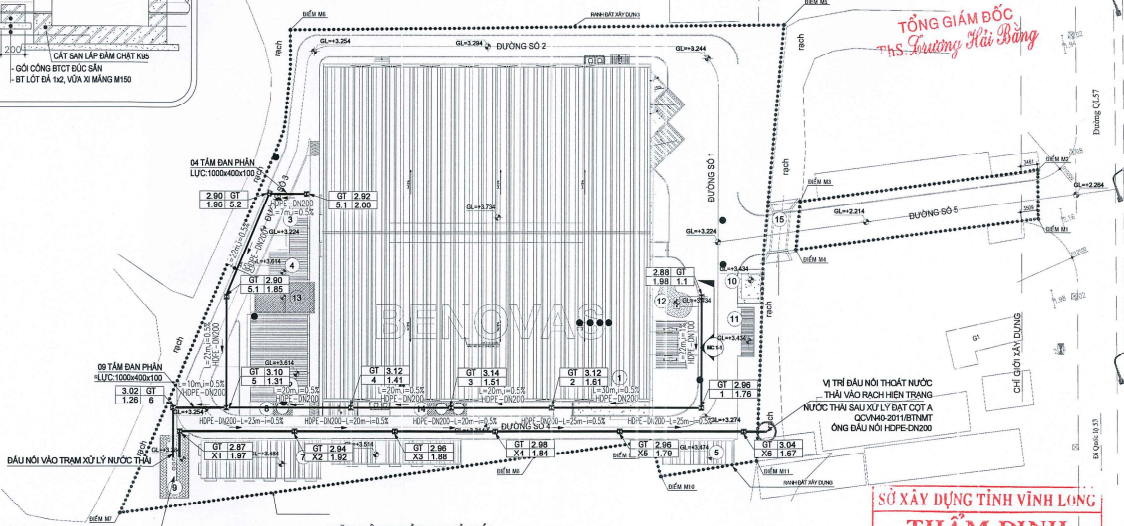

**MẶT BẰNG TỔNG THỂ MÃI**  
 TL: 1/1000

**MẶT BẰNG THOÁT NƯỚC THẢI TỔNG THỂ**  
 TL: 1/500

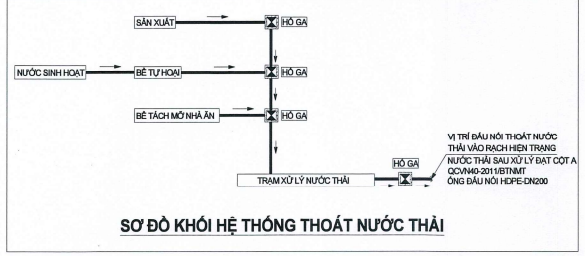

**SƠ ĐỒ KHỐI HỆ THỐNG THOÁT NƯỚC THẢI**

KÝ HIỆU	DIỄN GIẢI
	CÔNG THOÁT NƯỚC HIỆN TRẠNG
	ỒNG THOÁT NƯỚC THẢI VÀ HỆ THỐNG XỬ LÝ NƯỚC THẢI
	ỒNG THOÁT NƯỚC TỪ HỆ THỐNG XỬ LÝ NƯỚC THẢI KẾT NỐI VỚI HỆ THỐNG THOÁT NƯỚC HIỆN HỮU
	VẬT LIỆU - ĐƯỜNG KÍNH DANH NGHĨA(mm) - CHIỀU DÀI (m) - VẬT LIỆU - ĐỘ ĐỐC(%)
	HỒ GA NƯỚC THẢI BTCT - 800x800
	TÊN HỒ GA, CAO ĐỘ ĐỈNH GA (m)
	CAO ĐỘ ĐÁY CÔNG RA (m)

STT	HẠNG MỤC	KÍCH THƯỚC (m)	DIỆN TÍCH XÂY DỰNG (m²)	SỐ TẦNG	DIỆN TÍCH SÀN (m²)
	<b>XƯƠNG SÀN XUẤT</b>	68 70	4780	4	16080
1	1. Tầng 1				
	Nhà Văn Phòng	68 70	4780		
	Xưởng sản xuất + Kho				
	2. Tầng kỹ thuật	30 60	1800		
	3. Tầng 2				
	Nhà Văn Phòng	68 70	4780		
	Xưởng Sản Xuất + Kho				
	4. Tầng 3				
	Nhà Văn Phòng	68 70	4780		
2	Kho thành phẩm + Khu kỹ thuật				
	Trạm Hg Thải - Tủ phân phối điện - Chiller - Khl nén + Tủ Hg Nhiệt	12 20	240	1	240
3	Khu chứa ga	8 10	80	1	80
4	Khu WC + Giặt Ủi	5 10	50	1	50
5	Nhà Xe NV VP	15 5	75	1	75
6	Nhà ăn công nhân	25 5	125	1	125
7	Khu Phg Trg Sơ Nhẹ	15 8	120	1	120
8	Khu Hóa Chất, Nhớt + Nhà Chứa Rác	10 9	90	1	90
9	Bà Xử Lý Nước Thải + Nhà Điều Hành Xử Lý Nước Thải	11 8	88	1	88
10	Nhà bao vệ	2,5 4	10	1	10
11	Nhà xe nhân viên	2,5 10	25	1	25
12	Cột Cờ	2 3	-	-	-
13	Tầng Chứa Dầu Tường Rào	430m			
	<b>TỔNG DIỆN TÍCH</b>		<b>5683</b>		<b>16983</b>

**GHI CHÚ:**

- HỆ TOA ĐỘ SỬ DỤNG LÀ HỆ TOA ĐỘ QUỐC GIA VN-2000
- HỆ CAO ĐỘ TRÊN BẢN VẼ LÀ CAO ĐỘ QUỐC GIA (HẸN ĐẦU - HẢI PHÒNG)
- GL=2.300 : CAO ĐỘ LỀ ĐƯỜNG HOÀN THIÊN GẦN CÔNG TRƯỜNG

**KÝ HIỆU:**

- : SỐ TẦNG CÔNG TRÌNH
- : CÔNG TRÌNH MÃI BTCT
- : CÔNG TRÌNH MÃI TÔN
- : ĐẤT CÂY XANH TRỒNG CỎ
- : HỒ NƯỚC
- : RẠNH DẪM NƯỚC MÁY
- : SỐ HIỆU HẠNG MỤC

**CÔNG TY CỔ PHẦN KIỂM ĐỊNH VÀ CHỨNG CHẤM SƠ**  
**ASCCQ**  
**ĐÀ THẨM TRA**  
 Định kèm kết quả thẩm tra hồ sơ thiết kế số 106-07-21 /TK.33/SCC ngày 25-08-2022

*[Signature]*  
 XS. Lê Quốc Dũng